

IS11,12 全体配置図 (1階)  
S=1/100 (A1)  
S=1/200 (A3)

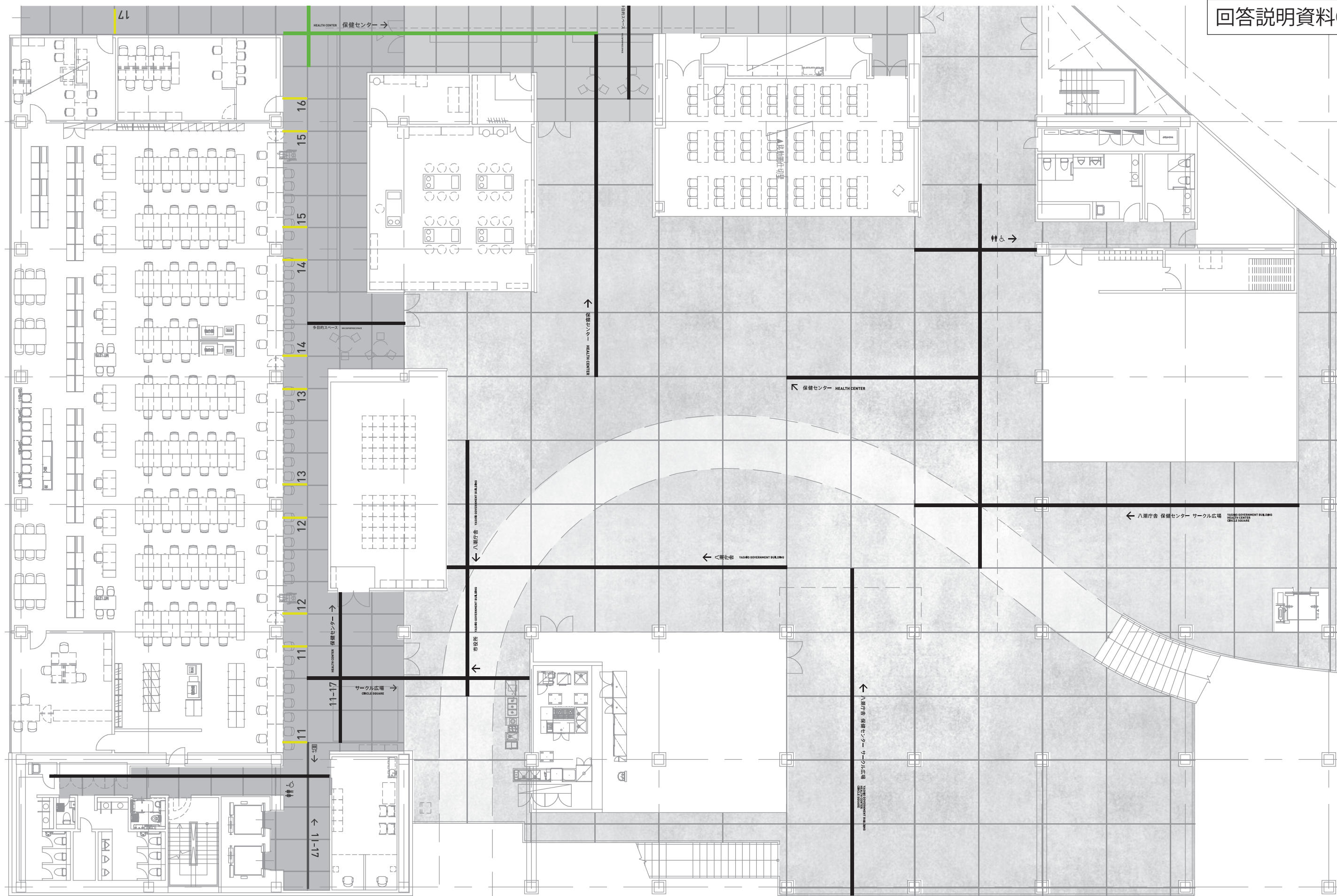

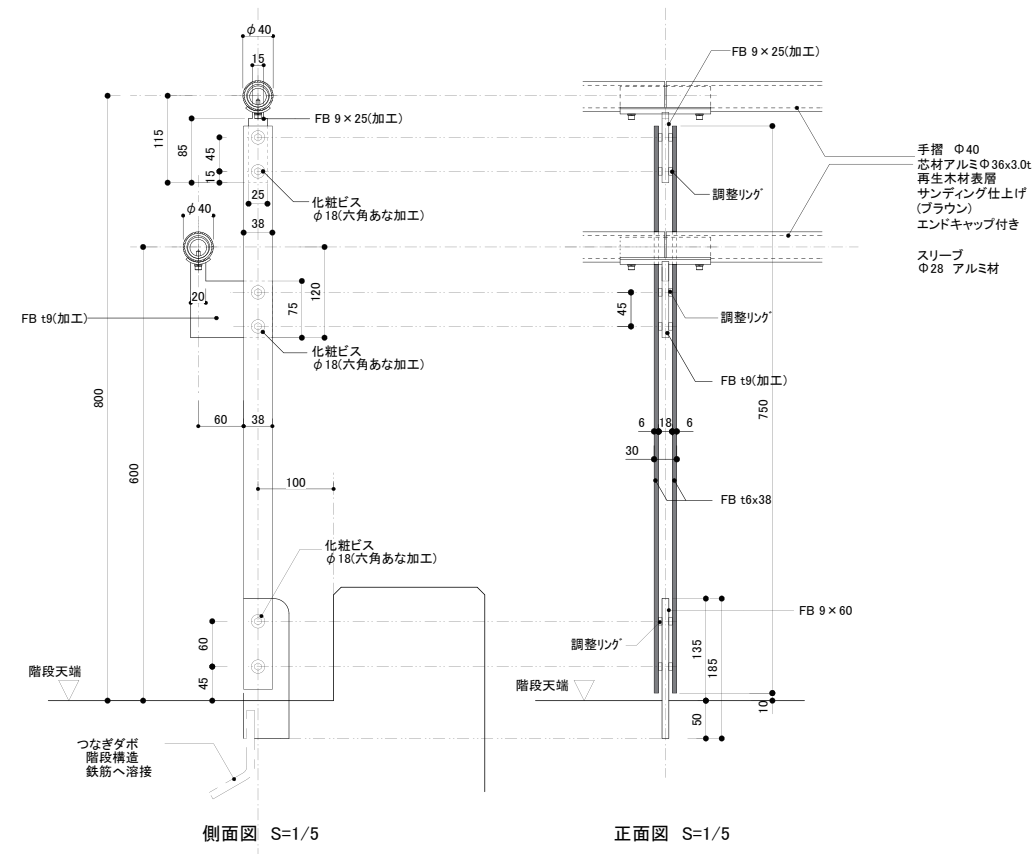

IS11,IS12 全体配置図 (2階)  
S=1/100 (A1)  
S=1/200 (A3)



※主要部材はSTK400とし、溶融亜鉛めっき処理の上リ酸処理仕上げとする。  
 ※ビス類はSUS製とする。

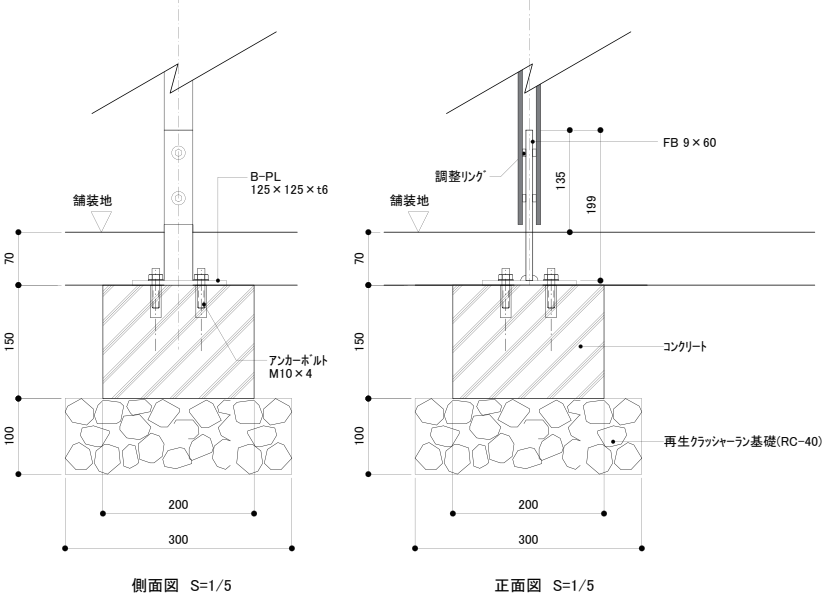
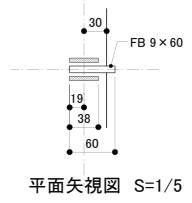

平場部 基礎詳細図(共通)

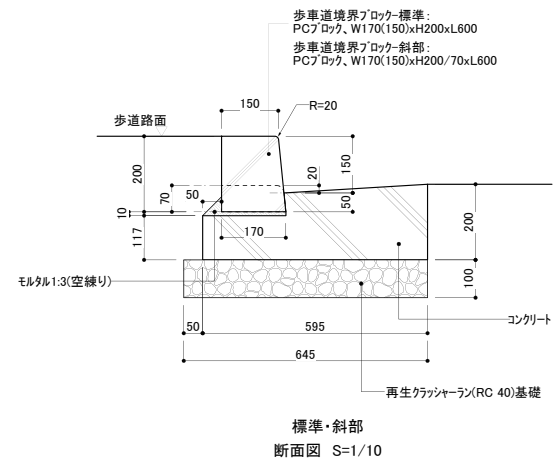

標準・斜部  
断面図 S=1/10

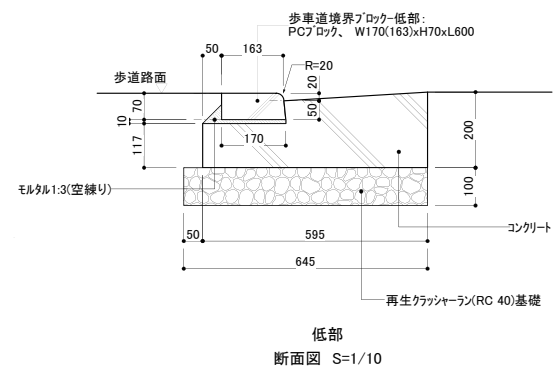

低部  
断面図 S=1/10

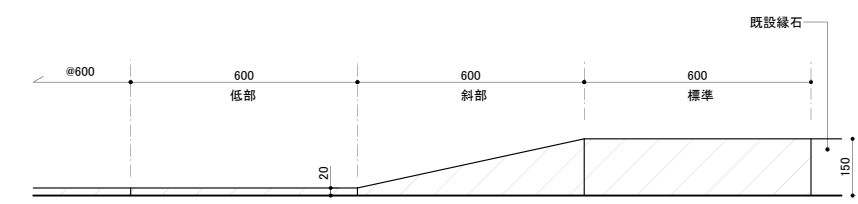

立面図 S=1/10

KD-B 階段 B 手摺詳細図  
 S=1/5 (A1)  
 S=1/10 (A3)

LS-B L型側溝 -B 詳細図  
 S=1/10 (A1)  
 S=1/20 (A3)